

SORTIMENTSKATALOG

2024



MODULHAUS CHAMÄLEON | MODULAR BETONPFOSTEN | SICHTSCHUTZZÄUNE | RANGGITTER
VORGARTENZÄUNE | SPIELGERÄTE | ZAUNPFOSTEN | KONSTRUKTIONSHÖLZER | PERGOLA | PFÄHLE
PALISADEN | BLUMENKÄSTEN | SPIELGERÄTE | BRENNSTOFFE

WIR SIND DIMPLEX



PAUL LAWNICZAK
GESCHÄFTSFÜHRER



RALF HACHEN
PROKURIST, VERKAUFSLEITER

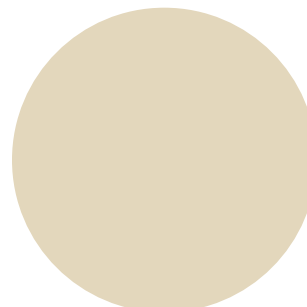

WIOLETTA CHMIEL
VERTRIEB



ANNA PIWKO-LETEK
VERTRIEB



MONIKA PLEWA
VERTRIEB



MARGARITA VULFERT
VERTRIEB



JOANA CZOLBE
VERTRIEB

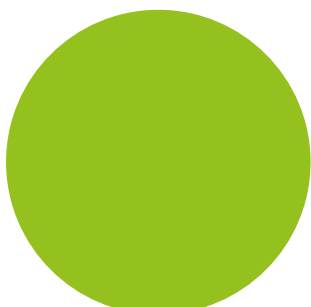
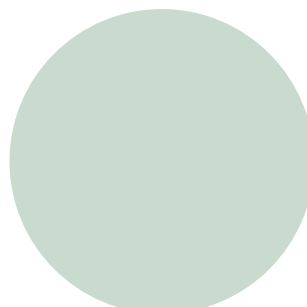

JENNY MÜLLER
BUCHHALTUNG



RUTH KÜTTNER
BUCHHALTUNG

04 DATEN UND FAKTEN

06 VISION & MISSION

08 MODULHAUS CHAMÄLEON

12 MODULAR BETONPFOSTEN

14 LÄRCHENPROGRAMM

18 VINTAGE-GRAU-PROGRAMM

20 SICHTSCHUTZZÄUNE & RANKGITTER

30 VORGARTENZÄUNE

40 SPIELGERÄTE

50 ZAUNPFOSTEN & KONSTRUKTIONSHÖLZER

56 PERGOLA | PFÄHLE | PALISADEN | BLUMENKÄSTEN |
PFLANZBEETE | KOMPOSTER

64 BRENNSTOFFE

66 WISSENWERTES

Dimplex Garten GmbH

Hohe Kamp 46
Gewerbegebiet Pflingstuhweg
D-33175 Bad Lippspringe

Tel.: +49 (0) 52 52-98 98 9-0
Fax: +49 (0) 52 52-98 98 9-20
E-Mail: kontakt@dimplex-garten.de

www.dimplex-garten.de



DATEN & FAKTEN

PRODUKTION

Wir produzieren seit über
25 Jahren Gartenprodukte

LAGER

Unser Zentrallager hat eine
Gesamtgröße von über
80.000 m²



KAPAZITÄT

Jährlich werden bis zu
6.000 LKW-Ladungen an
Garten-Produkten &
Brennstoffen ausgeliefert



dimplex
Garten

GRÜNDUNG

1996 wurde Dimplex Import-Export GmbH gegründet

ZERTIFIZIERT

Wir sind PEFC-zertifiziert
und befolgen eine
0% Reststoff-Regel



VISION

A close-up photograph of a green leaf, showing a network of veins. The veins are a lighter green color, contrasting with the darker green of the leaf's surface. The veins form a complex, branching pattern across the leaf. The lighting is soft, highlighting the texture of the leaf's surface.

**“Einen besseren Alltag
schaffen, indem Familien
angeregt werden,
mehr Zeit im Freiem zu
verbringen”**

MISSION

“Wir verfügen über ein
großes Angebot an
Gartenprodukten zum
erschwinglichen Preis,
um allen Familien die
Möglichkeit zu bieten, Ihren
eigenen Garten zu nutzen
und zusammen zu genießen“



NEU



MODULHAUS CHAMÄLEON

Lassen Sie Ihre Kunden den eigenen Garten neu erleben. Ob ein Wohnzimmer im Freien, ein Fitnessstudio, ein Gästezimmer oder ein komfortables Heimbüro, die Varianten sind endlos. Dieses modulare System ermöglicht eine Vielzahl an Gestaltungsmöglichkeiten hinsichtlich Größe, Layout und Aussehen. Den individuellen Vorlieben und Wünschen des Kunden sind hier keine Grenzen gesetzt.

ABMESSUNGEN

Tiefe	2,5 m / 3,0 m / 4,0 m
Länge	3,1 m / 3,7 m / 4,3 m / 4,9 m / 5,5 m / 6,1 m
Höhe	2,45 m

MATERIALIEN

Pfosten	Brettschichtholz (BSH)
Wände	Rhombus 3-Schichtplatte Profilholz
Glas	Sicherheitsglas 8 mm
Dach	EPDM

FARBE

Roh
Lasiert



INDIVIDUELL GESTALTEN

1. GRÖSSE



2. LAYOUT



3. AUSSEHEN



MÖGLICHE WANDGESTALTUNG



RHOMBUS-WAND
RAL1034



RHOMBUS-WAND
RAL9010



HOLZWAND
RAL1034



HOLZWAND
RAL9010

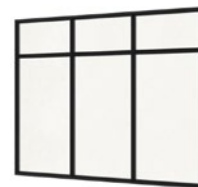

GLASWAND
RAL9005



GLASSCHIEBETÜR
RAL9005

PRIVATES RELAXEN GARANTIERT!

Das Leben im Grünen ist eine ideale Möglichkeit, sich hin und wieder eine verdiente Auszeit zu gönnen. Stress ist in der heutigen Zeit fast alltäglich; egal ob für Groß oder Klein. So kommt es nicht selten vor, dass nach einem langen Tag der sehnlichste Wunsch darin besteht, einfach abschalten zu können.

Nach Feierabend oder an Wochenenden wird die Couch im Wohnzimmer dabei nur allzu gerne mit dem sommerlichen Gartenparadies getauscht. Denn auf der Suche nach Entspannung und Erholung eignen sich die heimischen „vier Gartenwände“ besonders gut. Und die passenden Accessoires sorgen dafür, dass auch im Garten die nötige Privatsphäre herrscht. Unsere SICHTSCHUTZZÄUNE und RANKGITTER ermöglichen ein privates Relaxen in der heimischen Gartenidylle...

Und das auf individuelle Weise, ganz nach dem Geschmack jedes einzelnen Gartenliebhabers!

Geheimnisvolle Ecken, in denen die Zeiten der Ruhe auskosten werden. Verdiente Privatsphäre nach einem langen Tag, die allein oder mit der ganzen Familie genossen wird. Optische Akzente, die durch verschiedenste, sich um die Rankgitter windende Blumen und Pflanzen gesetzt werden.

Wir haben die richtigen Ideen! Überzeugen Sie sich einfach selbst, beim Durchblättern der folgenden Seiten!

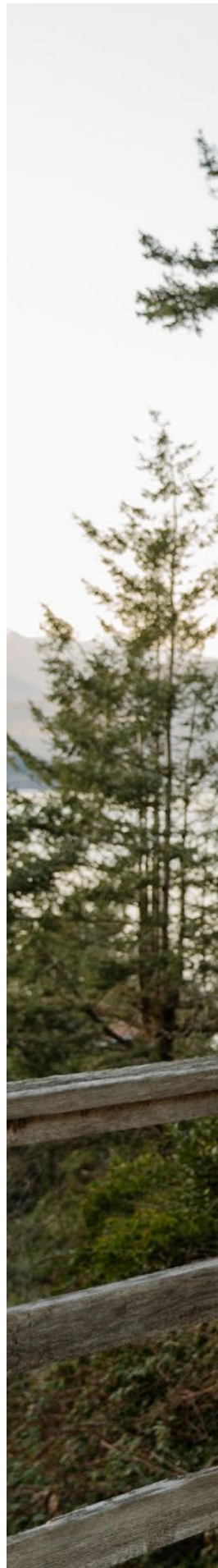



NEU



MODULAR BETONPFOSTEN

Bieten Sie ihren Kunden eine neue Art des Sichtschutzes für den heimischen Garten an - eine Kombination aus Beton und Sichtschutzelementen jeder Art. Dieses neue Produkt ist nicht nur besonders pflegeleicht und langlebig, sondern auch ein optisches Highlight für jeden Garten. Dieses modulare System bietet aufgrund der Eigenschaften von Beton zahlreiche Vorteile und ermöglicht eine vielfältige Individualisierung des Produkts in Bezug auf Layout und Optik.

Betonpfosten anthrazitfarben, Sichtqualität, stahlarmiert. Durch Spezialverfahren glatte Oberflächen. Zubehör: 6er Set L-Winkel (inkl. 3 Gewindehülsen mit Inbusschrauben)

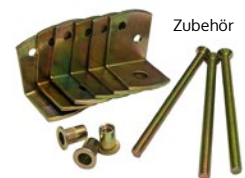

Art.-Nr.	B x T x H in cm	Bezeichnung	VE
1911200200	10 x 10 x 280	Betonpfosten, Koppelpfosten	20
1911010278	10 x 10 x 280	Betonpfosten, Endpfosten	20
1931010278	10 x 10 x 280	Betonpfosten, Eckpfosten	20
1941010278	10 x 10 x 280	Betonpfosten, T-Pfosten	20
1911842536	184 x 26 x 3,7	Spritzschutz-Betonplatte	30
0000000333		L-Winkel 6er-Set	20 x 6



LANGLEBIG



PFLEGELEICHT



ROBUST



PFOSTEN ÜBERSICHT

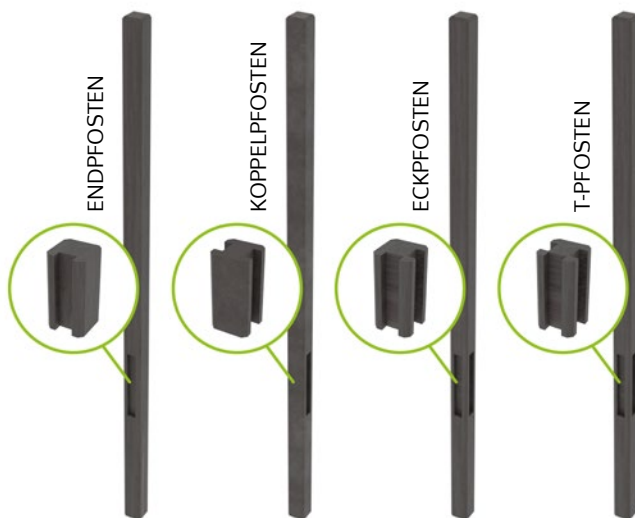

VORTEILE

- Kombination mit handelsüblichen Sichtschutzzäunen möglich: Holz, WPC, Aluminium etc.
- Widerstandsfähig und pflegeleicht
- Beton anthrazitfarben, Sichtqualität, stahlarmiert
- Glatte Oberflächen
- Optional können die Bauteile mit Betonfarbe gestrichen werden
- Spritzschutzplatte schützt vor Bodennässe und Beschädigungen am Zaunelement z.B. durch Rasentrimmer
- Zäunelemente können später problemlos getauscht werden

AUFBAU

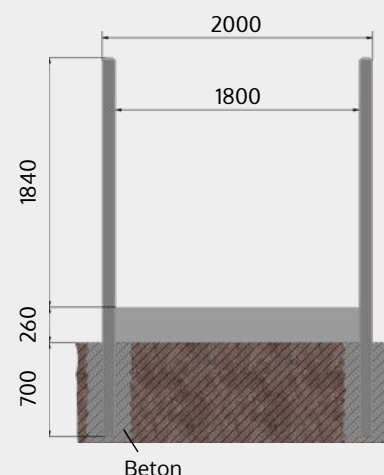
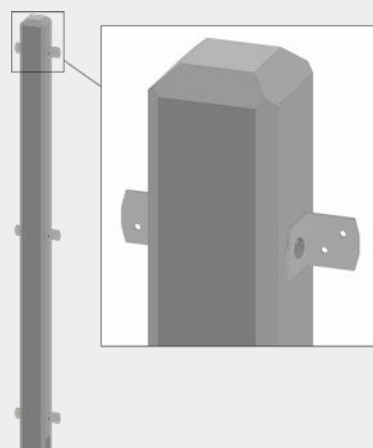
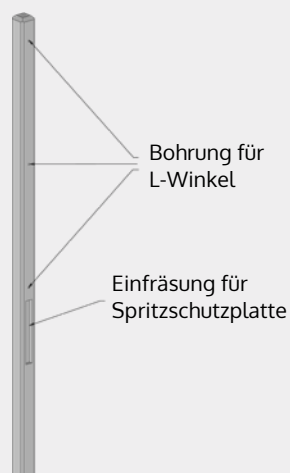



NEU

LÄRCHE



ZAUN MULTI

Lärchenbretter 10 x 95 mm, unbehandelt, Riegel aus Kiefernholz, 15 x 68 mm, anthrazit lasiert.

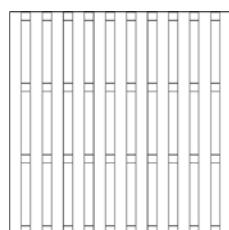

B x T x H in cm	180 x 180
Art.-Nr.	8022951818
VE	34

PFOSTEN:
Passende Pfosten finden Sie auf den Seiten 54/55.



LÄRCHEN

RHOMBUSZAUN KLARA LÄRCHEN

Rhombusleisten 22 x 70 mm, senkrechte Riegel ebenfalls 22 x 70 mm, Lärche unbehandelt.



B x T x H in cm	180 x 180	90 x 180
Art.-Nr.	8022601818	8022609018
VE	24	12

PFLEGETIPP FÜR LÄRCHENHOLZ:

Um den warmen, rötlichen Farbton des Holzes zu erhalten, empfehlen wir einen Anstrich mit einer offenporigen, pigmentierten Lasur. Beachten Sie bitte, dass die naturbelassenen Elemente durch Witterungseinflüsse vergrauen.





LÄRCHE



ZAUN LOLLAND LÄRCHE

Bretter 13 x 135 mm, 3 Riegel 16 x 68 mm, Lärche unbehandelt, Verbindung durch Edelstahl-Rillnägel.

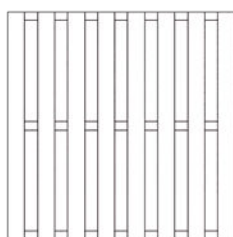

B x T x H in cm

180 x 180

Art.-Nr.

0816131818

VE

28

PFOSTEN:

Passende Pfosten finden Sie auf den Seiten 54/55.



STAKETENZAUN HONO LÄRCHEN

17 Latten 30 x 50 mm, Kopfseite abgeschrägt, Riegel 30 x 50/40 mm, Lärche unbehandelt, Verbindung durch Edelstahl-Rillnägel.

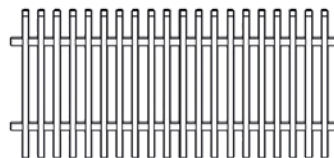

B x T x H in cm	180 x 80
Art.-Nr.	1319901880
VE	20

PFLEGETIPP FÜR LÄRCHENHOLZ:

Um den warmen, rötlichen Farbton des Holzes zu erhalten, empfehlen wir einen Anstrich mit einer offenporigen, pigmentierten Lasur. Beachten Sie bitte, dass die naturbelassenen Elemente durch Witterungseinflüsse vergrauen.





VINTAGE-GRAU-PROGRAMM



ZAUN LOLLAND VINTAGE

Bretter 13 x 135 mm, 3 Riegel 16 x 68 mm, Kiefer, kesseldruckimprägniert grau, Verbindung durch Edelstahl-Rillnägel.

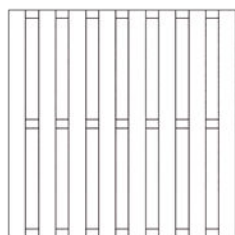

B x T x H in cm

180 x 180

Art.-Nr. KDI grau

0815131818

VE

28

PFOSTEN:

Passende Pfosten finden Sie auf den Seiten 54/55.

VINTAGE-GRAU-PROGRAMM



DICHTZAUN RANGER VINTAGE

Bretter 16 x 110-160 mm, sägerau, Riegel 30x60 mm, kesseldruckimprägniert grau, Verbindung durch Edelstahl-Rillnägel.

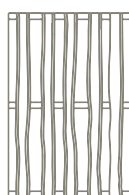
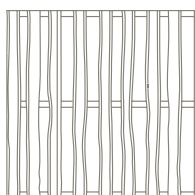

B x H in cm	180 x 180	120 x 180	90 x 180
Art.-Nr. KDI grau	0816011818	0816011218	0816019018
VE	19	12	12





NEU



Rhombuszaun KDI Lärchenton



Rhombuszaun Lärchenholz

RHOMBUSZAUN

Rhombusleisten 22 x 70 mm, senkrechte Riegel ebenfalls 22 x 70 mm, wahlweise in Lärche unbehandelt oder kesseldruckimprägniert Lärchenton.



B x T x H in cm	180 x 180	90 x 180
Art.-Nr. Lärche	8022601818	8022609018
Art.-Nr. KDI Lärchenton NEU	0722701818	0722709018
VE	24	12

PFLEGETIPP FÜR LÄRCHENHOLZ:

Um den warmen, rötlichen Farbton des Holzes zu erhalten, empfehlen wir einen Anstrich mit einer offenporigen, pigmentierten Lasur. Beachten Sie bitte, dass die naturbelassenen Elemente durch Witterungseinflüsse vergrauen.



DICHTZAUN RANGER

Bretter 16 x 110-160 mm, sägerau, Riegel 30 x 60 mm, kesseldruckimprägniert vintage-grau oder braun, Verbindung durch Edelstahl-Rillnägel.

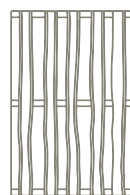
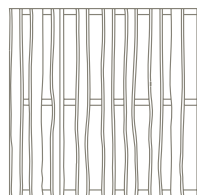

B x H in cm	180 x 180	120 x 180	90 x 180
Art.-Nr. KDI braun	0816111818	0816111218	0816119018
Art.-Nr. KDI vintage-grau	0816011818	0816011218	0816019018
VE	19	12	12

PFOSTEN:

Passende Pfosten finden Sie auf den Seiten 54/55.





Till pinie lasiert



Till KDI grün



ZAUNSERIE TILL

Rahmen 40 x 65 mm, Lamellen 8 x 95 mm, profiliert, Leisten 12 x 28 mm, Kiefer, wahlweise lasiert oder kesseldruckimprägniert grün, Lamellen mit Edelstahlschrauben verbunden.



B x H in cm	180 x 180	90 x 180	90 x 180/90
Art.-Nr. KDI grün	0219461818	0219469018	0219469890
Art.-Nr. Pinie lasiert	9046181811	9046901811	9046989011
VE	28	14	14

PFLEGETIPP:

Unsere farbigen Zäune sind vorbehandelt. Pflegehinweise und Informationen zu farbig behandelten Produkten finden Sie auf Seite 68.

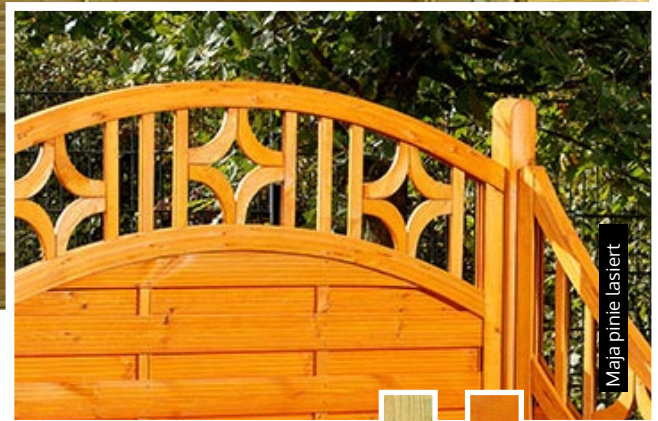

ZAUNSERIE MAJA

Rahmen 42 x 65 mm, Lamellen 8 x 95 mm, genutet. Kiefer, wahlweise lasiert oder kesseldruckimprägniert grün, Lamellen mit Edelstahlschrauben verbunden.



B x H in cm	180 x 180	90 x 180	90 x 180/90
Art.-Nr. KDI grün	0613631818	0613639018	1513069018
Art.-Nr. Pinie lasiert	0216851818	0216859018	0216901890
VE	24	12	12



B x H in cm	180 x 90	180 x 180/160	90 x 180/160
Art.-Nr. KDI grün	1206181890	0625631818	0625639018
Art.-Nr. Pinie lasiert	0216851890	0216851816	-
VE	24	24	12

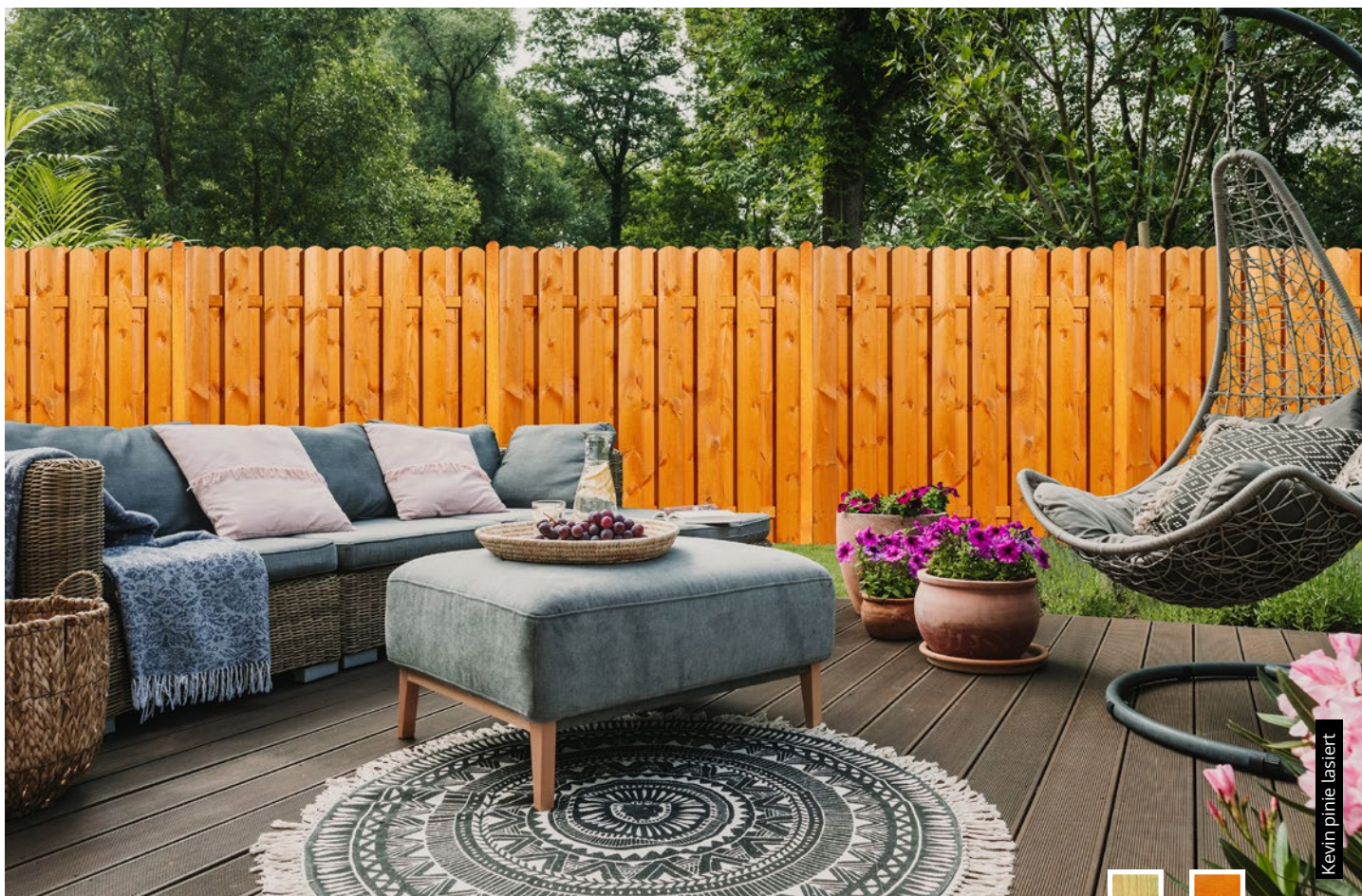

Kevin pinie lasiert

DICHTZAUN KEVIN

Bretter 16 x 145 mm, Kopf gerundet und gefast, 2 Riegel 30 x 70 mm, gefast. Kiefer, wahlweise lasiert oder kesseldruckimprägniert grün, Verbindungen aus Edelstahl.



B x H in cm	180 x 180	180 x 180/160	90 x 172/90
Art.-Nr. KDI grün	0894161818	0894161816	1508949017
Art.-Nr. pinie lasiert	0895161818	0895161816	9089901711
VE	19	19	12

PFLEGETIPP:

Unsere farbigen Zäune sind vorbehandelt. Pflegehinweise und Informationen zu farbig behandelten Produkten finden Sie auf Seite 68.

DICHTZAUNTOR KEVIN

Bretter 16 x 145 mm, Kopf gerundet und gefast, Riegel 30 x 70 mm, gefast. Kiefer, wahlweise lasiert oder kesseldruckimprägniert grün, Verbindungen aus Edelstahl, ohne Beschlag.

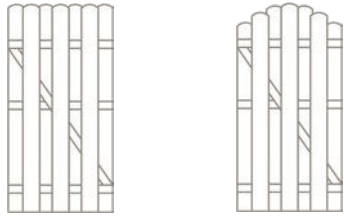

B x H in cm	90 x 180	90 x 180/160
Art.-Nr. KDI grün	1489490180	1489490186
Art.-Nr. pinie lasiert	9094901811	9094908611
VE	5	5



Kevin KDI grün



ZAUN STACH

Leisten 14 x 70 mm, senkrechte Riegel 22 x 70 mm, 2-fach lasiert basaltgrau, Leisten Edelstahl geklammert.



B x H in cm	180 x 180
Art.-Nr.	9022181812
VE	30



PFOSTEN:

Passende Pfosten finden Sie auf den Seiten 54/55.





NEU

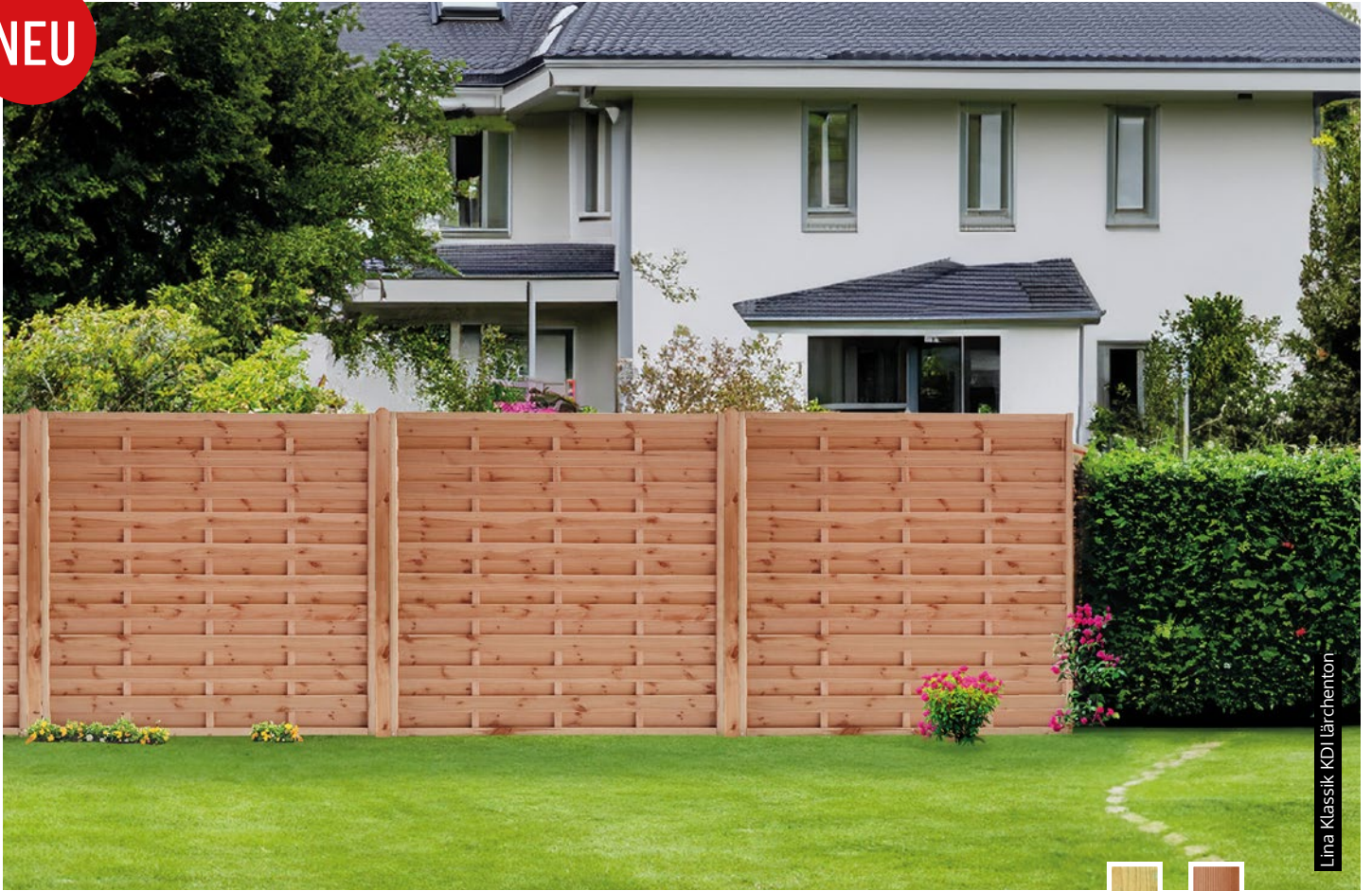

ZAUNSERIE LINA KLASSIK

Rahmen 42 x 42 mm, Lamellen 8 x 95 mm, geriffelt, Kiefer, kesseldruckimprägniert grün oder KDI Lärchenton, Lamellen mit Edelstahlschrauben verbunden.

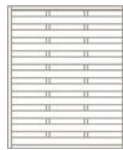

B x H in cm	180 x 180	150 x 180	100 x 180
Art.-Nr. KDI grün	0219441818	0219441518	0219441018
Art.-Nr. KDI Lärchenton NEU	0218441818	-	0218441018
VE	24	24	24/12



B x H in cm	90 x 180/90	180 x 150
Art.-Nr. KDI grün	1519029018	0219441815
VE	12	24

ZAUNSERIE LINA KLASSIK

Rahmen 42 x 42 mm, Lamellen 8 x 95 mm, geriffelt.
Kiefer, kesseldruckimprägniert grün, Lamellen mit
Edelstahlschrauben verbunden.

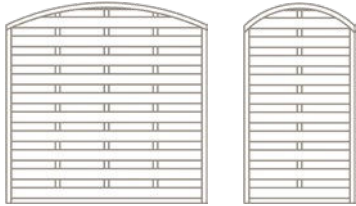

B x H in cm	180 x 180/160	100 x 180/160
Art.-Nr. KDI grün	0229441816	0229441018
VE	24	12



ZAUNTOR LINA KLASSIK

Passend zu allen Sichtschutzzauntüren mit Lamellen
8 x 95 mm geriffelt, Rahmen 44 x 90 mm glatt gehobelt,
ohne Beschlag, kesseldruckimprägniert grün.



B x H in cm	100 x 180
Art.-Nr. KDI grün	1414901018
VE	5



PFOSTEN:

Passende Pfosten finden Sie auf den Seiten 54/55.





ZAUNSERIE OLGA

Rahmen 42 x 42 mm, Lamellen 9 x 90 mm, profiliert. Aufsatz: feingesägte Leisten, 12 x 28 mm. Kiefer, kesseldruckimprägniert grün, Lamellen mit Edelstahlschrauben verbunden.



B x H in cm	180 x 180	90 x 180
Art.-Nr. KDI grün	0669421818	0669429018
VE	24	24



B x H in cm	90 x 180/120	180 x 120
Art.-Nr. KDI grün	0642901812	0669421812
VE	24	24



RANKGITTER KINGA

Leisten 12 x 28 mm, gehobelt, gefast, Leistenabstand ca. 145 mm. Kiefer, kesseldruckimprägniert grün, Klammern verzinkt.



B x T x H in cm	38 x 180	55 x 180
Art.-Nr. KDI grün	1118003818	1118005518
VE	64	64



ZEIGT VIELES- ABER NICHT ALLES! VORGARTENZÄUNE

Individuell gestaltet, ist der Vorgarten in gewisser Weise ein Abbild des Charakters der dahinter lebenden Personen bzw. Familien. Das Design des Vorgartens lässt Rückschlüsse dahingehend ziehen, wie ausgeprägt die Liebe zum eigenen Garten ist. Der Vorgarten ist das Aushängeschild eines Hauses; der erweiterte Willkommensgruß in der Sprache der Pflanzen und Blumen. Und das zu jeder Jahreszeit! Egal ob mittels erster Blumenarrangements rechtzeitig zum Frühlingsbeginn, prächtiger Grünanlagen im Sommer, bunter Laubakzenten in der herbstlichen Umgebung oder mit Lichterketten, um Weihnachtsstimmung zu erzeugen. Zu jeder Jahreszeit verbirgt sich hinter den Gartenzäunen eine andere Überraschung. Unsere VORGARTENZÄUNE fangen diesen Zauber eines hübsch gestalteten Gartenlebens ein...

Dabei sollen die Zäune jedoch nicht von den liebevoll gestalteten Gartenanlagen ablenken. Sie sollen sich natürlich in das Szenario einfügen.

FÜR DIE SCHÖNHEIT IHRES GARTENS WIRD DER RAHMEN GESCHAFFEN!

Die passende Umrahmung des eigenen Grundstücks kreieren, wodurch die Neugierde auf das sich dahinter befindende Gartenparadies geweckt wird! Den Passanten einen Einblick in die individuell gestaltete Vorgartenidylle gewähren, und je nach Jahreszeit die passenden Gestaltungen durch die Zäune hervorblitzen lassen! Gäste in den eigenen vier Wänden willkommen heißen, um ihnen so ein Wohlgefühl bei jedem Besuch zu vermitteln!

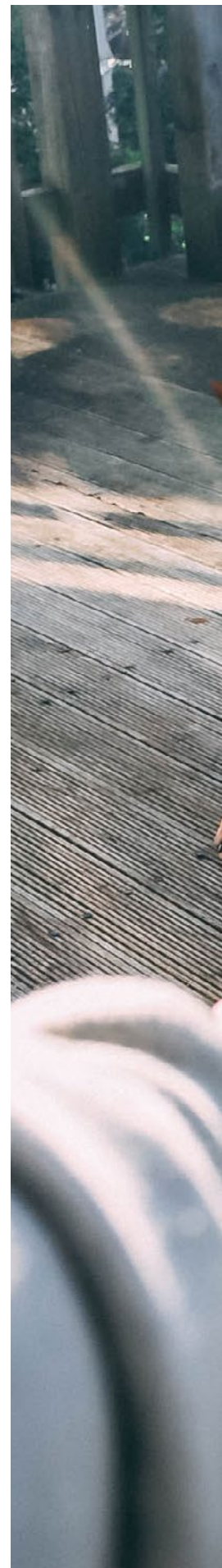





ZAUN LENI

Rahmen 40 x 60 mm, Leisten 10 x 40 mm, Bretter 10 x 110 mm, KDI Lärchenton.

NEU



B x H in cm	180 x 90
Art.-Nr. KDI Lärchenton	0217341890
VE	24

MINI-STAKETENZAUN

Staketen 16 x 55 mm, Kopf gerundet. Die beiden Äußeren sind 60 cm lang, gespitzt, sonst 30 cm, zum Einschlagen in den Boden, Kiefer, kesseldruckimprägniert grün.

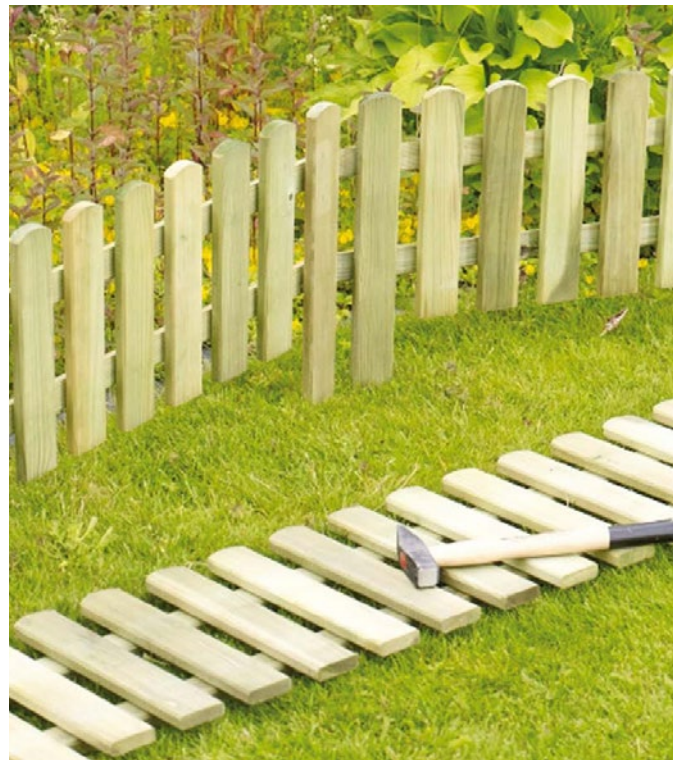

B x H in cm	120 x 30/60
Art.-Nr. KDI grün	1445141230
VE	40

PFLEGETIPP:

Unsere farbigen Zäune sind vorbehandelt. Pflegehinweise und Informationen zu farblich behandelten Produkten finden Sie auf Seite 68.

STAKETENZAUN EMMA

15 Latten 27 x 70 mm, Kopf gerundet,
2 Riegel 25 x 70 mm. Kiefer, wahlweise lasiert oder
kesseldruckimprägniert grün,
mit Edelstahl-Rillnägeln verbunden.

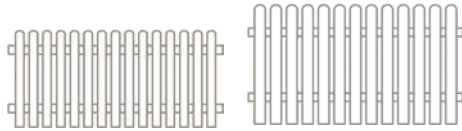

B x H in cm	180 x 80	180 x 100
Art.-Nr. KDI grün	1327701880	1327701810
VE KDI grün	20	20
Art.-Nr. pinie lasiert	9027708011	9027701011
VE pinie lasiert	10	10



STAKETENZAUNTOR EMMA

Latten 27 x 70 mm, Kopf gerundet, Riegel 25 x 70 mm.
Kiefer, wahlweise lasiert oder kesseldruckimprägniert
grün, mit Edelstahl-Riffelnägeln verbunden,
ohne Beschlag.



B x H in cm	100 x 80	100 x 100
Art.-Nr. KDI grün	1427701080	1427701010
VE KDI grün	10	10
Art.-Nr. pinie lasiert	9027108011	9027101011
VE pinie lasiert	5	5



PFOSTEN:

Passende Pfosten finden Sie auf den Seiten 54/55.





Niklas pinie lasiert

STAKETENZAUN NIKLAS

13 Latten 19 x 90 mm, Kopf gerundet und gefast, 2 Riegel 22 x 70 mm.

Kiefer, wahlweise lasiert oder kesseldruckimprägniert grün, mit Edelstahl-Riffelnägeln verbunden.



B x H in cm	180 x 85	180 x 100	180 x 71/85
Art.-Nr. KDI grün	1319901885	1319901810	1319187185
VE KDI grün	20	20	20
Art.-Nr. pinie lasiert	9019901885	9019901011	9019908711
VE pinie lasiert	20	10	10

PFLEGETIPP:

Unsere farbigen Zäune sind vorbehandelt. Pflegehinweise und Informationen zu farbig behandelten Produkten finden Sie auf Seite 68.

PFOSTEN:

Passende Pfosten finden Sie auf den Seiten 54/55.

STAKETENZAUNLATTEN NIKLAS

19 x 90 mm, glatt gehobelt, Kopf gerundet, Kiefer, kesseldruckimprägniert grün.



B x H in cm	1,9 x 9 x 85	1,9 x 9 x 100
Art.-Nr. KDI grün	4311199085	4311199100
VE	200	200

STAKETENZAUNRIEGEL NIKLAS

22 x 70 mm, glatt gehobelt, Kiefer, kesseldruckimprägniert grün.



B x H in cm	2,2 x 7 x 180
Art.-Nr. KDI grün	3098227018
VE	50

STAKETENZAUNTOR NIKLAS

Latten 19 x 90 mm, Kopf gerundet und gefast, Riegel 22 x 70 mm.

Kiefer, wahlweise lasiert oder kesseldruckimprägniert grün, mit Edelstahl-Riffelnägeln verbunden, ohne Beschlag.



B x H in cm	100 x 85	1,9 x 9 x 100
Art.-Nr. KDI grün	1496191085	1496191010
VE KDI grün	5	5
Art.-Nr. pinie lasiert	9019901085	9096191111
VE pinie lasiert	5	5

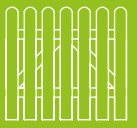

SENKRECHTZAUN

Gefräste Halbrundlatten mit Kegel, Stärke ca. 60 mm, 21 Latten / Feld,
2 Riegel Ø 70 mm, verzinkte Nägel, von vorne genagelt. Kiefer, kesseldruckimprägniert braun.



B x H in cm	250 x 80	250 x 100
Art.-Nr. KDI Braun	1889602580	1889602510
VE KDI Braun	20	20

SENKRECHTZAUNTÖRE

Einzeltor, gerade, gefräste Halbrundlatten mit Kegel ca. 60 mm, seitliche Rahmen
27 x 120 mm, verzinkte Nägel, von vorne genagelt. Kiefer, kesseldruckimprägniert braun, ohne Beschlag.

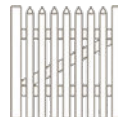

B x H in cm	100 x 80	100 x 100
Art.-Nr. KDI Braun	1489181080	1489181010
VE KDI Braun	10	10



BOHLENZAUNBRETTER

Unbesäumt, 2,4 cm stark, 15 bis 25 cm breit, sägerau, Kiefer, kesseldruckimprägniert braun.

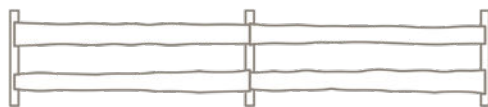

B x H in cm	15-25 x 2,4 x 250
Art.-Nr. KDI Braun	0015252425
VE KDI Braun	50

INFO:
Einzellatten und Zaunriegel finden Sie auf Seite 39.





JÄGERZAUN

Gefräste Halbrundlatte mit Kegel, 22 Latten / Feld, Lattenstärke 46 mm bzw. 55 mm, verzinkte Nägel. Kiefer, kesseldruckimprägniert braun.



Ø Latten	4,6	5,5	5,5
B x H in cm	250 x 60	250 x 80	250 x 100
Art.-Nr. KDI Braun	1888462560	1789552580	1789552510
VE KDI Braun	40	40	40

JÄGERZAUNTOR

Einzeltor, gerade, gefräste Halbrundlatte mit Kegel, seitliche Rahmen 27 x 120 mm, Lattenstärke 46 mm bzw. 55 mm, verzinkte Nägel. Kiefer, kesseldruckimprägniert braun, ohne Beschlag.



Ø Latten	4,6	5,5	5,5
B x H in cm	100 x 60	100 x 80	100 x 100
Art.-Nr. KDI Braun	1489461060	1489171080	1489171010
VE KDI Braun	10	10	10

EINZELLATTEN

Gefräst, mittig getrennt, Kopf gekegelt. Kiefer, kesseldruckimprägniert braun.

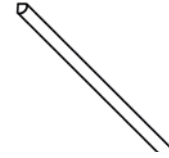

Ø x L in cm	5,5 x 80	5,5 x 100	5,5 x 120
Art.-Nr. KDI Braun	3898005580	3898005510	3898005512
VE KDI Braun	100	100	100

ZAUNRIEGEL

Gleichmäßig rund gefräst, mittig getrennt, 2-seitig gefast. Kiefer, kesseldruckimprägniert braun.

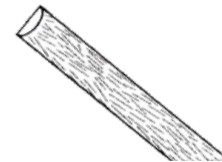

Ø x L in cm	7 x 200	7 x 250	8 x 250
Art.-Nr. KDI Braun	3098100720	3098000725	3098000825
VE KDI Braun	80	80	80

ZAUNPFÄHLE

Rundgefräst, gespitzt, Kopfseite gefast, Kiefer, kesseldruckimprägniert braun.



Ø x L in cm	7 x 125	7 x 150	8 x 125	8 x 150	8 x 175
Art.-Nr. KDI Braun	2789007125	2789007150	2789008125	2789008150	2789008175
VE KDI Braun	144	144	98	98	98





SPIELGERÄTE

Kinder sind das Wertvollste, das wir haben! Denn sie sind unsere Zukunft! Und um den Kleinen den Start in diese Zukunft so schön wie möglich zu gestalten, ist es wichtig, ihnen eine unbeschwerte Kindheit zu gewährleisten. Zeit im Freien zu verbringen, spielt dabei eine wesentliche Rolle. Gemeinsam mit Freunden in der Natur auf Entdeckungsreise zu gehen! Im Grünen herumzutollen! Das bringt Kinderaugen zum Leuchten! Und damit die Erwachsenen dabei unbesorgt sein können, ist der geeignetste Platz hierfür der eigene Garten. Mit unseren Spielgeräten wird das heimische Abenteuerland der Kids vervollständigt. Unsere SPIELGERÄTE bieten den nötigen Spaßfaktor für die Kleinsten unter uns...

Stabilität und Sicherheit garantieren wir! So können die Kleinen unbeschwert spielen, während die Erwachsenen sorglos entspannen.







NEU



Theo KDI lärchenton



SCHAUKEL THEO

Doppelkantholzschaukel Theo, Querbalken 9 x 9 x 300 cm, 4 Kanthölzer 9 x 9 x 240 cm, kesseldruckimprägniert grün oder kesseldruckimprägniert lärchenton. TÜV-geprüft.

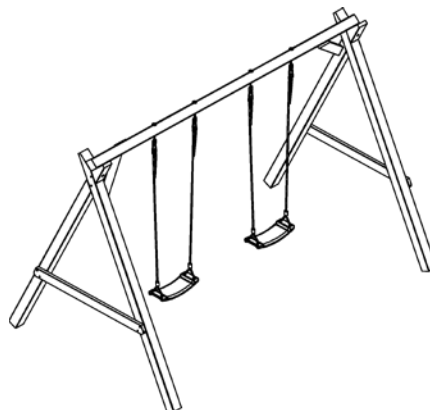

B x H in cm 306 x 220 x 220

Art.-Nr. KDI grün 4622003000

Art.-Nr. KDI lärchenton 4622003013

VE 8

NEU



KLETTERSCHAUKEL EMIL

Doppelkantholzschaukel Emil mit Leiter und Podest, sowie Kletterseil, Querbalken 9 x 9 x 323 cm, 6 Kanthölzer 9 x 9 x 240 cm, kesseldruckimprägniert grün oder kesseldruckimprägniert lärchenton, Rutsche optional (gehört nicht zum Lieferumfang). TÜV-geprüft.



für Kinder
3-14



B x H in cm 385 x 220 x 220

Art.-Nr. KDI grün 4622003820

Art.-Nr. KDI Lärchenton 4622003813

VE 6





NEU



KLETTERSCHAUKEL MIKA

Doppelrundholzschaukel mit Leiter und Podest, Querbalken 10 x 300 cm, 6 Rundhölzer 8 x 250 cm, kesseldruckimprägniert grün oder kesseldruckimprägniert lärchenton. Rutsche optional (gehört nicht zum Lieferumfang). TÜV-geprüft.



für Kinder
3-14



B x H in cm 300 x 220 x 222

Art.-Nr. KDI grün 4622003600

Art.-Nr. KDI Lärchenton 4622003613

VE 6

NEU



KLETTERSCHAUKEL BRUNO

Doppelrundholzschaukel mit Leiter und Podest sowie Strickleiter, Querbalken 10 x 360 cm, 6 Rundhölzer 10 x 250 cm, kesseldruckimprägniert grün oder kesseldruckimprägniert lärchentone, Rutsche optional (gehört nicht zum Lieferumfang). TÜV-geprüft.



für Kinder
3-14



B x H in cm 406 x 220 x 222

Art.-Nr. KDI grün 4619004160

Art.-Nr. KDI lärchentone 4619004113

VE 4





NEU



KLETTERSCHAUKEL MALIK

Doppelrundholzschaukel mit Leiter und Podest sowie Strickleiter, Querbalken 14 x 400 cm, 6 Rundhölzer 12 x 300 cm, kesseldruckimprägniert grün oder kesseldruckimprägniert lärchenton. Rutsche optional (gehört nicht zum Lieferumfang). TÜV-geprüft.

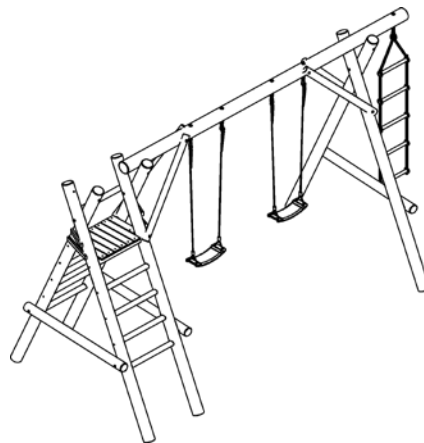

B x H in cm 470 x 180 x 237

Art.-Nr. KDI grün 4618304700

Art.-Nr. KDI lärchenton 4618304713

VE 4

NEU



Toni KDI grün mit Anbauschaukel



KLETTERTURM TONI

Kletterturm, aus Kantholz 7 x 7 cm, Sandkastenbretter 28 mm, inkl. Leiter, Dach aus Brettern 21 mm, kesseldruckimprägniert grün oder kesseldruckimprägniert lärchenton, Rutsche optional (gehört nicht zum Lieferumfang). TÜV-geprüft.

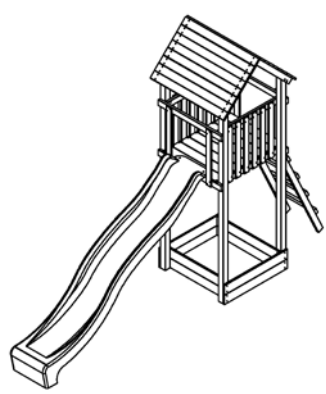

Turm

Anbauschaukel (Maße inkl. Turm)

B x H in cm	90 x 94 x 288	336 x 216 x 288
Art.-Nr. KDI Grün	4615900940	4621583358
Art.-Nr. KDI Lärchenton	4615900913	4621583313
VE	5	5



SCHAUKEL POLDI

Einzelrundholzschaukel, Querbalken 10 x 150 cm, Ständer 8 x 240 cm, kesseldruckimprägniert grün.

NEU

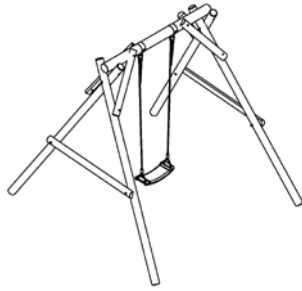

für Kinder
3-14



B x H in cm	230 x 220 x 225
Art.-Nr. KDI Grün	4523220225
VE	6

SANDKASTEN DEVIN

Sandkasten Devin, Bretter 16 mm, kesseldruckimprägniert grün.

NEU

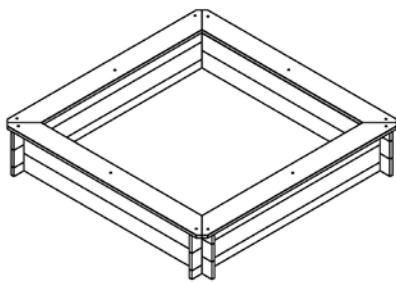

für Kinder
1-14



B x H in cm	120 x 120 x 25
Art.-Nr. KDI Grün	0012012025
VE	8

SANDKASTEN HANNA

Bausatz aus gehobelten Brettern 22 x 90 mm, Eckpfosten 9 x 9 cm, ausgeklinkt, Sitzfläche aus Brettern 28 x 145 mm, inkl. Montagematerial, kesseldruckimprägniert grün.

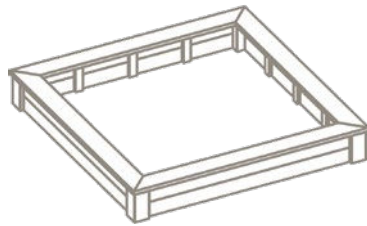

B x H in cm	150 x 150 x 20	180 x 180 x 20
Art.-Nr. KDI Grün	0000151530	0000181830
VE	4	4



ABDECKUNG SANDKASTEN HANNA

2-teilig, aus gehobelten Brettern 22 x 90 mm, kesseldruckimprägniert grün.



B x H in cm	150 x 150 x 5	180 x 180 x 5
Art.-Nr. KDI Grün	0000015155	0000018185
VE	4	4





ZAUNPFOSTEN KONSTRUKTIONSHÖLZER TERRASSENDIELEN ANKER & BESCHLÄGE

Die heimische Grünanlage selbstständig in ein Paradies zu verwandeln ist wohl das Ziel jedes Gartenliebhabers. Denn die Freude an etwas ist stets umso größer, je mehr Eigenarbeit darin steckt. Die Besitzer profitieren aber nicht nur selbst von der erschaffenen Schönheit des Gartens. Ebenso stolz sind sie, wenn der Garten Gästen präsentiert werden kann. Die Kunst liegt dabei im Detail. Denn aus vielen Einzelteilen entsteht letztendlich ein harmonisches Gesamtbild. Und mit den passenden Bauteilen wird der Architekt in jedem Gartenliebhaber geweckt. Unsere ZAUNPFOSTEN und KONSTRUKTIONSHÖLZER sind die idealen Einzelteile, um daraus individuelle Kreationen entstehen zu lassen ...

Diese Kreationen sollen von langer Dauer sein. Qualitativ hochwertige Rohstoffe sind daher für uns selbstverständlich.







KONSTRUKTIONSHÖLZER GLATT

Kiefer, glatt gehobelt, kesseldruckimprägniert grün.

Abmessungen in cm	Art.-Nr.	VE
2,1 x 9 x 300	3522219030	180
2,1 x 9 x 400	3522219040	180
2,1 x 12 x 300	3522211230	135
2,1 x 12 x 400	3522211240	135
2,1 x 14,5 x 300	3522114530	105
2,1 x 14,5 x 400	3522114540	105
2,8 x 14,5 x 300	3522814530	84
2,8 x 14,5 x 400	3522814540	84
4,5 x 7 x 300	3528457030	105
4,5 x 7 x 400	3528457040	105
4,5 x 9 x 300	3529459030	30
4,5 x 9 x 400	3529459040	30
4,5 x 14,5 x 300	3528451453	49
4,5 x 14,5 x 400	3528451454	49
6 x 12 x 300	3528601230	72
6 x 12 x 400	3528601240	72



KONSTRUKTIONSHÖLZER GLATT/GERIFFELT

Kiefer, einseitig glatt, einseitig geriffelt, kesseldruckimprägniert grün.

Abmessungen in cm	Art.-Nr.	VE
2,1 x 9 x 300	3622190300	180
2,1 x 9 x 400	3622190400	180
2,1 x 14,5 x 300	3622145300	105
2,1 x 14,5 x 400	3622145400	105
2,8 x 14,5 x 300	3689281453	84
2,8 x 14,5 x 400	3689281454	84

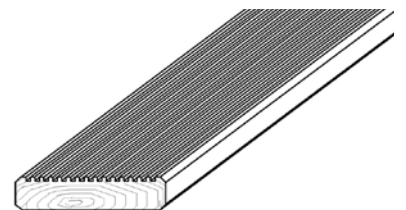

TERRASSENDIELEN GENUTET/GERIFFELT

Kiefer, einseitig genutet, einseitig geriffelt, Kiefer, kesseldruckimprägniert grün.

Abmessungen in cm	Art.-Nr.	VE
2,8 x 14,5 x 300	3602814530	84
2,8 x 14,5 x 400	3602814540	84



GARTENFLIESE

Kiefer, Kanten gefast, verzinkte Klammern, kesseldruckimprägniert grün.



B x H in cm	50 x 50 x 2,8
Art.-Nr.	2110144055
Hobelung	Geriffelt 7 Leisten oben: 14 x 60 mm 3 Leisten unten: 14 x 27 mm
VE	80





ZAUNPFOSTEN GEKAPPT

Kreuzholz, Kiefer, beidseitig gekappt, glatt gehobelt Längskanten gerundet, kesseldruckimprägniert grün.



Abmessungen in cm	Art.-Nr.	VE
7 x 7 x 180	3228777718	48
7 x 7 x 210	3228007721	48
7 x 7 x 240	3228007724	48
7 x 7 x 270	3228007727	48
7 x 7 x 300	3228007730	48

Abmessungen in cm	Art.-Nr.	VE
9 x 9 x 180	3228999918	55
9 x 9 x 210	3228009921	55
9 x 9 x 240	3228009924	55
9 x 9 x 270	3228009927	55
9 x 9 x 300	3228009930	55

ZAUNPFOSTEN LÄRCHE GEKAPPT

Lärche, unbehandelt, gekappt, glatt gehobelt.



Abmessungen in cm	Art.-Nr.	VE
9 x 9 x 90	8032299900	55
9 x 9 x 180	8032299180	55

ZAUNPFOSTEN GERUNDETER KOPF

Kreuzholz, Kiefer, gerundeter Kopf, glatt gehobelt Längskanten gerundet.

KDI GRÜN

Abmessungen in cm	Art.-Nr.	VE
9 x 9 x 95	3498099095	55
9 x 9 x 110	3499019911	55
9 x 9 x 120	3294909012	55
9 x 9 x 150	3294909015	55
9 x 9 x 190	3194909019	55



KDI BRAUN

Abmessungen in cm	Art.-Nr.	VE
9 x 9 x 190	3227639919	55



KDI VINTAGE-GRAU

Abmessungen in cm	Art.-Nr.	VE
9 x 9 x 190	3195909019	55



KDI LÄRCHENTON

Abmessungen in cm	Art.-Nr.	VE
9 x 9 x 95	3294899995	55
9 x 9 x 190	3184909019	55



FARBIG LASIERT PINIENTON

Abmessungen in cm	Art.-Nr.	VE
9 x 9 x 100	9034991011	55
9 x 9 x 190	9034991911	55



FARBIG LASIERT ANTHRAZIT

Abmessungen in cm	Art.-Nr.	VE
7 x 7 x 190	9037719012	24

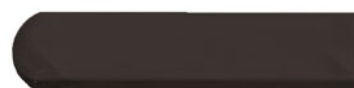

2-FACH LASIERT BASALTGRAU

Abmessungen in cm	Art.-Nr.	VE
9 x 9 x 190	9034991912	55



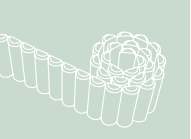

PERGOLA, PFÄHLE, PALISADEN, BLUMENKÄSTEN & MEHR

Ein Blumenbeet ist wohl eines jener Elemente, die in einem Garten auf keinen Fall fehlen dürfen. Denn ein Meer aus Blumen sorgt sowohl für optisch schöne Reize als auch für angenehme Düfte, die die Nase umschmeicheln. Und was eignet sich besser zur Umrahmung von Beeten als Holz!? Egal ob inmitten des Gartenparadieses oder zur Zierde entlang von Wegen. Holzpalisaden sind das ideale Mittel, um Blumenarrangements einzufassen und diese so optisch hervorstechen zu lassen. Hohe Stabilität ist dabei gewährleistet, wodurch Beete auch bedenkenlos auf kleinen Hügeln angelegt werden können. Auch kurvige Anordnungen sind problemlos durch den Einsatz von Rollboards, bestehend aus halbrunden Pfählen, möglich. Unsere PALISADEN, PFÄHLE und ROLLBOARDS sind die ideale Unterstützung für diverse selbstgesetzte Kreationen...

So kann sich jeder Gartenliebhaber eigenständig sein grünes Paradies gestalten. Und das in Topqualität zu günstigen Preisen!

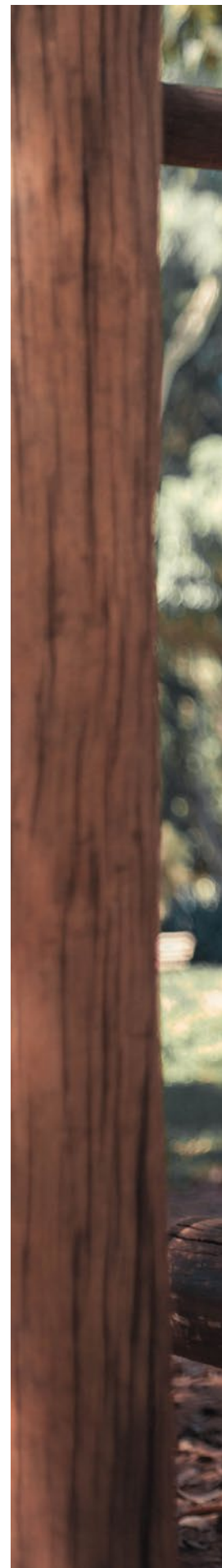





MINIPALISADEN

Gleichmäßig rund gefräst, 1-seitig gefast, 1-seitig angespitzt. Kiefer, kesseldruckimprägniert grün.



Ø x L in cm	6 x 30
Art.-Nr. KDI Grün	2788000630
VE	500



ROLLBOARDS

Gleichmäßig gefräste Halbrundpalisaden, 1-seitig gefast, auf verzinktem Draht geklammert. Kiefer, kesseldruckimprägniert grün.



B x H in cm	6 x 20 x 200	6 x 30 x 200
Art.-Nr.	2698462020	2698630200
VE	48	36



BAUMPFÄHLE

Gleichmäßig rund gefräst, 1-seitig gefast,
1-seitig angespitzt. Kiefer, kesseldruckimprägniert grün.



Ø x L in cm	Art.-Nr.	VE
4,6 x 100	2788046100	200
4,6 x 125	2788046125	200
4,6 x 150	2788046150	200
6 x 100	2788006100	100
6 x 125	2788006125	100
6 x 150	2788006150	100
6 x 175	2788006175	100
6 x 200	2788006200	100
7 x 100	2788007100	105
7 x 150	2788007150	105
7 x 200	2788007200	105
7 x 250	2788007250	105
8 x 100	2788008100	98
8 x 125	2788008125	98
8 x 150	2788008150	98
8 x 200	2788008200	98
8 x 250	2788008250	98
10 x 100	2788010100	66
10 x 150	2788010150	66
10 x 175	2788010175	66
10 x 200	2788010200	66





PERGOLA FREIBURG

4 Pfosten 7 x 7 x 210 cm, 2 geleimte Bögen
3,5 x 7 x 157 cm, 5 Reiter 3,5 x 7 x 68 cm,
2 Rankgitter 40 x 160 cm, Rankgitterleisten 10 x 28 mm,
Durchgang ca. 120 cm. Kiefer, kesseldruckimprägniert grün.

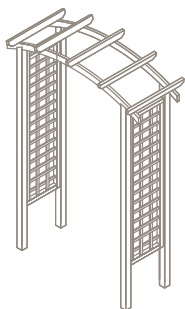

B x H x T in cm	68 x 157 x 210
Art.-Nr.	2412000000
VE	6



HOCHBEET AUS RHOMBUSLEISTEN

Hochbeet, Kiefer, aus Rhombusleisten 22 x 70 mm,
inkl. Vlies an den Seitenwänden, ohne Boden,
KDI Lärchenton.

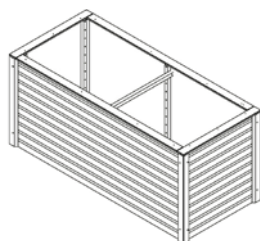

B x H x T in cm	180 x 80 x 80
Art.-Nr.	2201858084
VE	5

NEU



PFLANZBEET IN 3 VARIANTEN

Bausatz aus gehobelten Brettern ca. 18 mm
(Stufenbeet 16 mm), inkl. Gittereinteilung und Folie,
kesseldruckimprägniert grün.

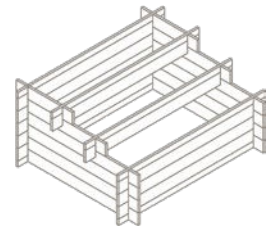
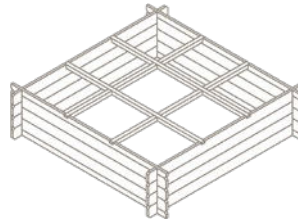
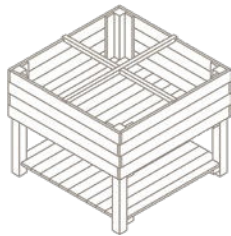

Modell	Modell A	Modell B	Modell C
L x B x H in cm	100 x 100 x 80	140 x 140 x 35	120 x 100 x 53
Art.-Nr.	2210100100	2210140140	2210120100
VE	4	4	4

KOMPOSTER

Stecksystem aus sägerauen Brettern 16 mm stark,
kesseldruckimprägniert grün.

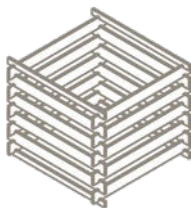

L x B x H in cm	100 x 100 x 70
Art.-Nr.	1604101070
VE	25





BLUMENKASTEN FRANKFURT

Pflanzkasten 89 x 43 x 138 cm, Rankgitter mit Rahmen 42 x 42 mm, Leisten 9 x 25 mm, gehobelt, gefast, Leistenabstand ca. 12 cm, Klammern verzinkt. Kiefer, kesseldruckimprägniert grün, ohne Pflanzfolie.

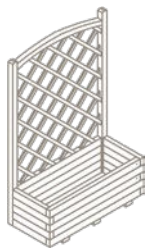

B x T x H in cm	89 x 43 x 138
Art.-Nr.	2390401400
VE	5



BLUMENKASTEN MAINZ

Rechteckig, aus unbehandeltem Lärchenholz, Rhombusleisten 22x70 mm, mit Vlies ausgeschlagen.

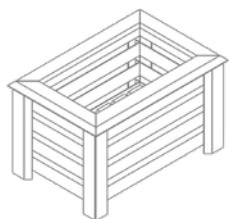

B x T x H in cm	60 x 40 x 36
Art.-Nr.	2280604035
VE	6

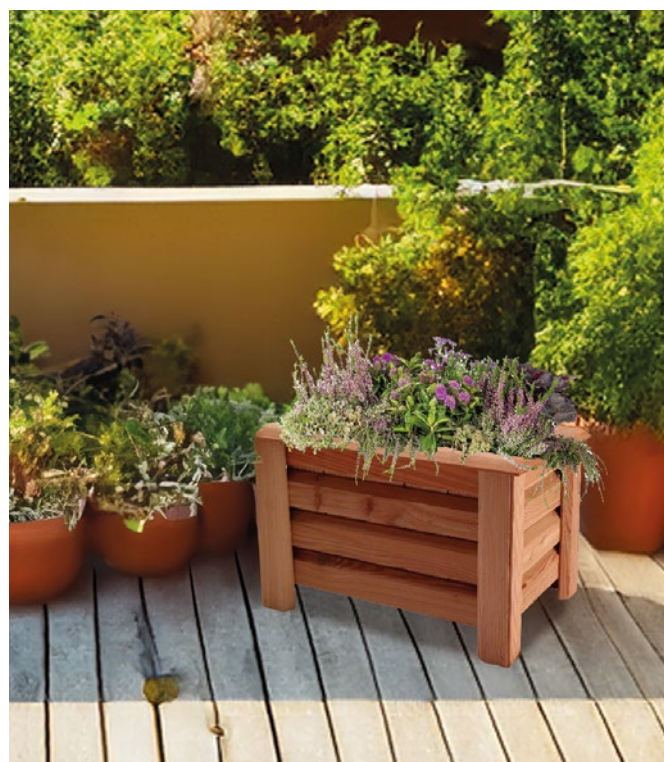

BLUMENKASTEN BREMEN

Rechteckig, aus 42 x 42 mm starken Hölzern.
Kiefer, kesseldruckimprägniert grün, inkl. Pflanzfolie.

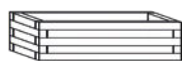

B x T x H in cm	60 x 30 x 20	71 x 41 x 24	82 x 52 x 28	Je 1x klein, mittel, groß
Art.-Nr.	2244602230	2244712641	2244823152	2244445282
VE	8	6	4	8

BLUMENKASTEN HAMBURG

Sechseckig, aus 42 x 42 mm starken Hölzern.
Kiefer, kesseldruckimprägniert grün, inkl. Pflanzfolie.

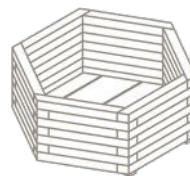
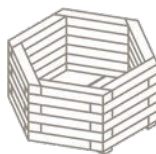

Ø x H in cm	48 x 22	60 x 26	80 x 30	Je 1x klein, mittel, groß
Art.-Nr.	2218444824	2218446028	2218448032	2218242832
VE	8	8	8	8





UNSER BEITRAG ZUM KLIMASCHUTZ

Nachhaltigkeit, Vertrauen und Verantwortungsbewusstsein stellen unsere zentralen Werte dar. So sind wir u. a. **PEFC-zertifiziert**. Indem wir eine **0%-Reststoff-Regel** befolgen, leisten wir somit einen aktiven Beitrag zum Klimaschutz. Unsere Pellets und Briketts werden ausschließlich aus unseren Nebenerzeugnissen hergestellt, wie Sägespäne oder Altholz. Somit werden für unsere Brennstoff-Herstellung keine zusätzlichen Bäume gefällt werden. Ebenso ist uns eine nachhaltige Waldwirtschaft sehr wichtig. Unser Holz stammt ausschließlich aus den umliegenden Wäldern. Dies minimiert den Energieaufwand für den Transport und unterstützt somit die CO²-Emissionsminderung.

Mit der Fertigstellung unserer zweiten ORC Anlage haben wir es geschafft unsere gesamte Produktionsstätte mit selbst erzeugtem Strom zu versorgen. Dies bedeutet, dass die Produktionsstätte unabhängig von den stetig wachsenden Strompreisen auf dem Markt geworden ist.

Neben dem gewonnenen Strom entsteht bei beiden ORC Anlagen Abwärme, welche wiederum vollständig zur Trocknung der Sägespäne für die Produktion der Holzbriketts und Pellets verwendet wird. Die Trocknung der Späne erfolgt nun via Bandtrocknern, wodurch die Qualität und Effektivität der Trocknung nochmals signifikant erhöht werden konnte. Die Nutzung und selbstständige Gewinnung unserer Energie trägt maßgeblich zum Klimaschutz bei.

HOLZBRIKETTS

Unsere RUF Briketts sind hochwertige Holz briketts aus Nadelholz, die aus Nebenerzeugnissen unseres eigenen Sägewerks hergestellt werden. Dabei setzen wir ausschließlich Markenpressen der deutschen Firma RUF ein.

Brikettgebinde á 10 kg

Eine Palette = 96 Pakete á 10 kg

Umweltschonend, da CO²-neutral

Aus 100% reinem Holz ohne Bindemittel

Heizwert > 4,6 kWh/kg

Saubere Handhabung

PEFC zertifiziert

DIN 51 731

Art.-Nr. 1207198338



HOLZPELLETS

Da wir für die Herstellung der Pellets nur Nebenerzeugnisse aus unserem eigenen Sägewerk verwenden, können wir Ihnen sehr nachhaltig erzeugte Pellets anbieten, für die nicht extra Bäume gefällt werden müssen. Die Pellets sind ein umweltfreundlicher Brennstoff aus nachhaltiger Forstwirtschaft.

Kunststoffsack á 15 kg

Eine Palette = 70 Säcke á 15 kg

Güteklasse: DIN plus / A1

Heizwert > 4,6 kWh/kg

Abmessung Ø 6mm

Niedriger Aschegehalt (< 0,7 %)

Niedrige Feuchtigkeit (< 10%)

Umweltschonend, da CO²-neutral

Ein ökologisches Standardbrennstoff

PEFC zertifiziert

Art.-Nr. 2701025964



WISSENWERTES

Abb.1

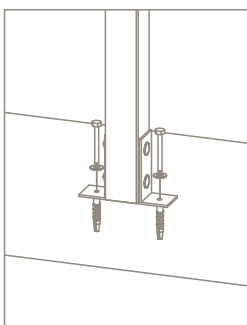
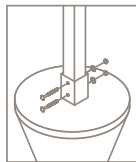
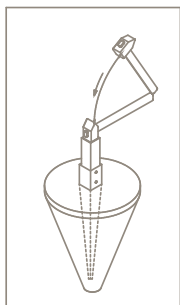
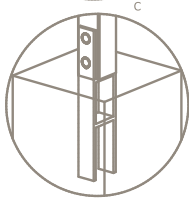
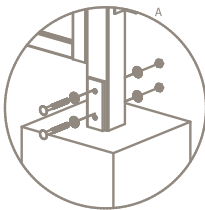
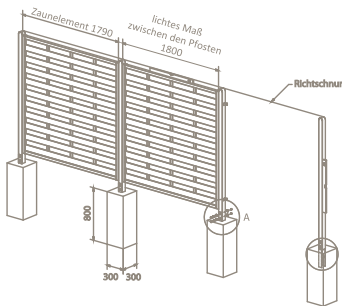
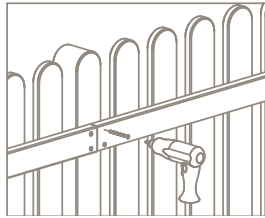

Montagetipps für den Zaunbereich:

Vorgartenzäune mit Querriegeln

Bei diesen Zauntypen werden die Querriegel direkt von hinten mittig an die Pfosten geschraubt.

Sichtschutz- und Vorgartenzäune mit umlaufenden Rahmen

Diese Zauntypen sollten mit jeweils vier L-Winkeln zwischen den Pfosten befestigt werden (bitte vorbohren). DIMPLEX-Zäune haben in der Regel sogenannte Nennmaße. Das bedeutet, dass die jeweilige Breite ca. 1 cm kleiner ist, als im Katalog angegeben. Somit können die Pfosten bei einem Element von zum Beispiel 180 cm Breite auf ein liches Maß von ebenfalls 180 cm gesetzt werden (Zaun 179 cm plus 1 cm für die L-Winkel links und rechts). Unter dem lichten Maß versteht man den Abstand zwischen den Pfosten, von Innenkante zu Innenkante gemessen.

Aufstellen der Zäune

Grundsätzlich empfehlen wir, nach Möglichkeit die Pfosten in H-Anker zu setzen. Dies gewährt eine höhere Stabilität und der Pfosten hat keinen Erdkontakt. Somit wird die Haltbarkeit des Naturwerkstoffes Holz verlängert. Legen Sie bitte zuerst die Position der Pfosten fest und heben Sie die Löcher für die Fundamente (ca. 30 x 30 x 80 cm) aus. Bevor Sie die Anker einbetonieren, sollte die Zaunanlage gemäß den Zeichnungen ausgerichtet werden. Verwenden Sie für die Längsausrichtung eine Spannschnur.

Folgende Alternativen haben Sie bei der Pfostenbefestigung:

Einschlagbodenhülse:

Bitte mit einem Schlagholz in den Boden einrammen.

Pfostenanker zum Aufdübeln

Zur Befestigung auf einer bestehenden Mauer etc. Bitte nur für Vorgarten-, nicht für Sichtschutzzäune verwenden.

Tipp: Aus Holzschutzgründen empfiehlt sich ein am Kopf gerundeter Pfosten oder eine Pfostenabdeckung. Hier gibt es vom Material oder auch von der Form her verschiedene Modelle. Sprechen Sie mit Ihrem Händler!

Montagetipps für die Terrasse:

Als Untergrund empfiehlt sich ein Kiesbett, alternativ ein sogenanntes Punktfundament oder, falls bereits vorhanden, eine Fläche, ausgelegt mit Gehwegplatten. Verlegen Sie die Unterkonstruktion, wir empfehlen unsere Konstruktionshölzer im Querschnitt von 45 x 75 mm, im maximalen lichten Abstand von 50 cm. Die Unterkonstruktion sollte möglichst als Rahmen vorgefertigt werden. Achten Sie auf ein Gefälle der Dielen in Längsrichtung von mindestens 1 cm je laufenden Meter, damit das Wasser, vor allem bei genuteten Dielen, besser ablaufen kann. Unebenheiten im Untergrund können bei Gehwegplatten oder auch bei Punktfundamenten mit Gummipads ausgeglichen werden. Die Dielen sollten bei einer mittleren Holzfeuchte im Fugenabstand von mindestens 5mm jeweils mit zwei Schrauben aus Edelstahl auf der Unterkonstruktion verschraubt werden. Der Abstand zum Brettende sollte mindestens 40 mm und zum Brettrand 20 mm betragen, damit das Holz nicht reißt. Schnittkanten bitte mit Holzschutzlasur nachstreichen!

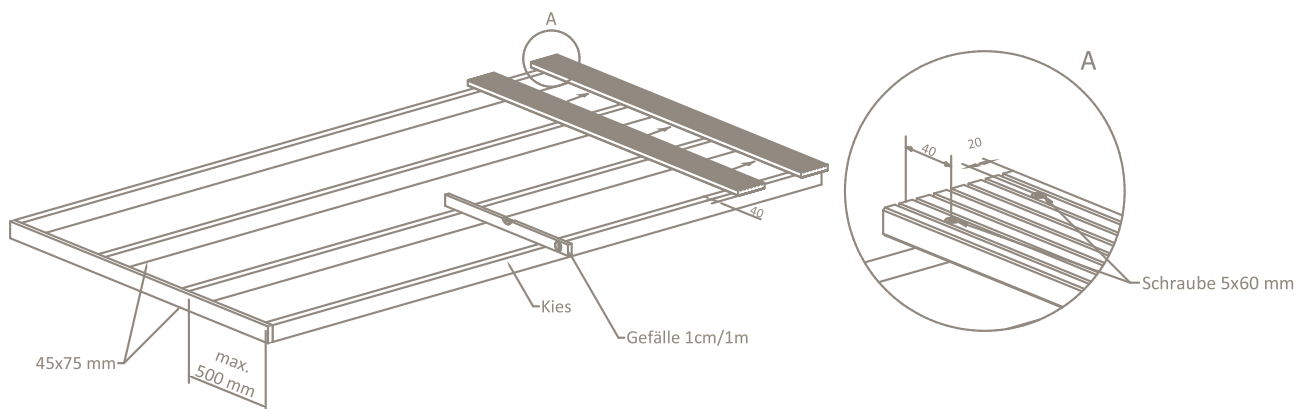

Zur Befestigung unserer Dielen empfehlen wir folgende Schrauben:

Brettstärke	Schraubengröße
21 mm	5 x 50 mm
27 mm	5 x 60 mm
33 mm	5 x 70 mm

Bitte Schrauben aus Edelstahl verwenden.

Folgende holztypische Eigenschaften unterstreichen die Natürlichkeit des Naturwerkstoffes Holz und stellen somit keinen Reklamationsgrund dar:

- vereinzelte Harzgallen bzw. Harzaustritt
- Rissbildung durch Quellen und Schwinden des Holzes
- leicht raue Stellen, vor allem im Astbereich
- feine Bohrlöcher, hervorgerufen durch Frischholzinsekten

Tipp: Legen Sie die Grundfläche vor Montagebeginn mit einer Pflanz- oder Teichfolie aus. Das verhindert das Durchwachsen von Gras und Unkraut. Ferner lassen sich unter den Terrassendielen Versorgungsleitungen für Stromanschlüsse etc. gut verstecken. Streichen Sie die Terrassenbretter je nach Nutzung und Verwitterungsgrad in regelmäßigen Abständen nach.

BEI DIMPLEX VERWENDETE HOLZARTEN

KIEFER

Stammend aus den europäischen Wäldern sind Widerstandsfähigkeit und Langlebigkeit charakteristisch für das Holz der Kiefer. Durch entsprechende Vorbehandlung wird die Stabilität unseres qualitativ hochwertigen Holzes zusätzlich intensiviert. Dabei wird das spezielle Verfahren der Kesseldruckimprägnierung (KDI) angewendet. Chromfreie Holzschutzsalze werden unter hohem Druck tief in das Rohholz gepresst.

LÄRCHE

Das Holz ist auch ohne die Kesseldruckimprägnierung sehr dauerhaft. Um die natürliche rote Färbung zu erhalten empfehlen wir nach der Montage zeitnah einen Anstrich mit pigmenthaltiger Lasur.

KDI-PROGRAMM



KDI GRÜN



KDI BRAUN



KDI VINTAGE GRAU



KDI LÄRCHENTON

FARBPROGRAMM



LASIERT PINIENTON



LASIERT ANTHRAZIT



2-FACH LASIERT
BASALTGRAU

PFLEGEHINWEISE

Zur Werterhaltung sollten die Zäune nach der Montage, spätestens jedoch innerhalb der ersten drei Monate nachgestrichen werden. Unsere Farben lassen sich einfach und mühelos mit einem Acrylpinsel ansatz- und streifenfrei verarbeiten. Sollte die Oberfläche im Laufe der Zeit matt oder stumpf werden, so empfehlen wir eine Nachbehandlung. Bitte zuvor den Zaun bzw. die Pfosten reinigen und mit einem Schleifpapier, Körnung 180 – 200, leicht anrauen.

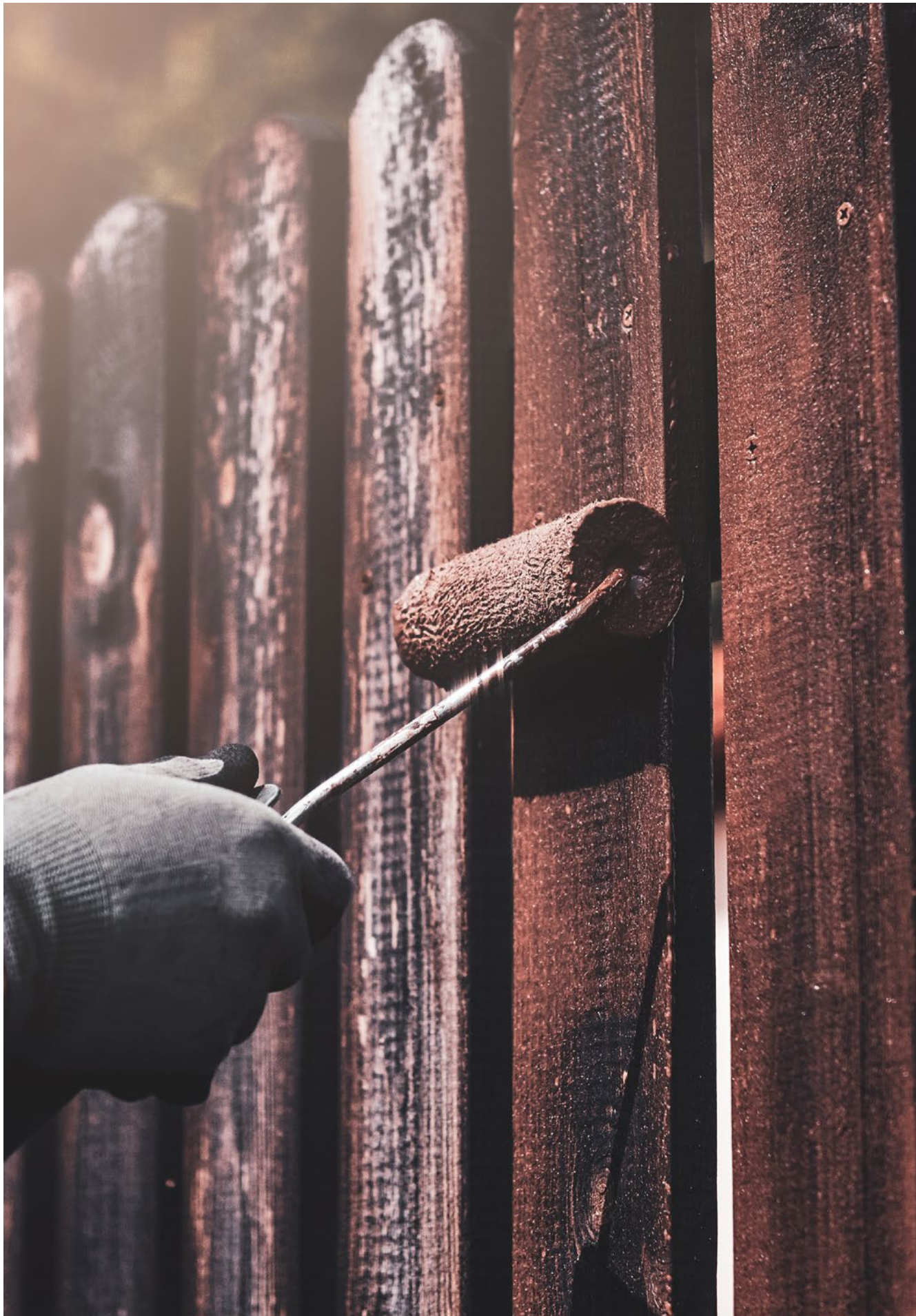

TYPISCHE HOLZMERKMALE

Holz ist ein natürlicher Werkstoff mit hervorragenden Eigenschaften, wie z. B. hoher Festigkeit bei guter Elastizität, leichter Bearbeitung und Schallschutz. Wer Natürlichkeit liebt, wird die folgenden Eigenschaften von Holz gern in Kauf nehmen.



1. Quellen und Schwinden / Rissbildung

Holz passt sich der umgebenden Luftfeuchtigkeit an und verändert dadurch sein Volumen. Hier spricht man von Quellen und Schwinden, auch „Arbeiten“ des Holzes. Holz kann tangential zu den Jahresringen bis zu 8 % schwinden, radial ist der Wert deutlich geringer.



2. Harzaustritte

Vor allem im ersten Jahr nach Fertigstellung des Produktes kann vereinzelt Harz austreten. Harz wird an der Oberfläche relativ schnell spröde und wittert mit der Zeit von alleine ab. Alternativ kann das ausgehärtete Harz auch abgeschabt werden.



3. Markröhre

In der Mitte eines Stammes befindet sich je nach Alter eine mehr oder weniger ausgeprägte Markröhre. Diese ist zu Lebzeiten des Baumes der Versorgungskanal und wird fälschlicherweise hin und wieder für Fäulnis gehalten.



4. Äste und Maserung

Äste und die natürliche Maserung sind eine charakteristische Eigenschaft des Holzes und unterliegen keinen Einschränkungen. Sie können in Anzahl und Größe stark variieren.

5. Raue Stellen / Fransen

Besonders im Astbereich kann es trotz sorgfältiger Bearbeitung mit scharfen Fräs- und Hobelwerkzeugen immer wieder zu Rauigkeiten kommen. Auch kleine Fransen bei gefasteten Artikeln, wie z. B. Palisaden, lassen sich nicht immer vermeiden und stellen keinen Reklamationsgrund dar.



6. Salzausblühungen

Hierbei handelt es sich um ausgetretenes Harz an der Oberfläche, das durch die Kesseldruckimprägnierung grün / weißlich eingefärbt wurde. Diese kleinen Flecken wittern mit der Zeit von alleine ab oder können meist auch abgewaschen werden.



7. Feine Bohrlöcher

Diese werden meist durch Frischholzinsekten hervorgerufen. Vor der Weiterverarbeitung sterben diese ab und Sie stellen keinerlei Gefahr für angrenzende Bauteile dar.



8. Schimmel und Bläue

Kesseldruckimprägniertes Holz hat verfahrensbedingt eine sehr hohe Feuchtigkeit. Vor allem in der warmen Jahreszeit kann es daher zu Stockflecken und Schimmelbefall kommen. Die lediglich optischen Mängel können meist abgewischt werden oder wittern nach einiger Zeit ab. Schimmel- und Bläuepilze sind nicht holzerstörend und beeinflussen nicht die Festigkeit.



Maße und Preise

Auf Grund des Quell- und Schwindverhaltens sowie aus produktionstechnischen Gründen können die im Katalog genannten Maße geringfügig abweichen. Technische Änderungen vorbehalten. Die Preise verstehen sich als unverbindliche Empfehlungen inkl. 19 % MwSt., je Stück, ohne Accessoires, bei Abholung. Bei gravierenden Kurs- bzw. Rohstoffpreisveränderungen behalten wir uns entsprechende Anpassungen vor.



DIMPLEX GARTEN GMBH
WWW.DIMPLEX-GARTEN.DE
KONTAKT@DIMPLEX-GARTEN.DE